

E2/000 | 2600·2700系列拖链 | 产品范围

中等内高，高稳定性

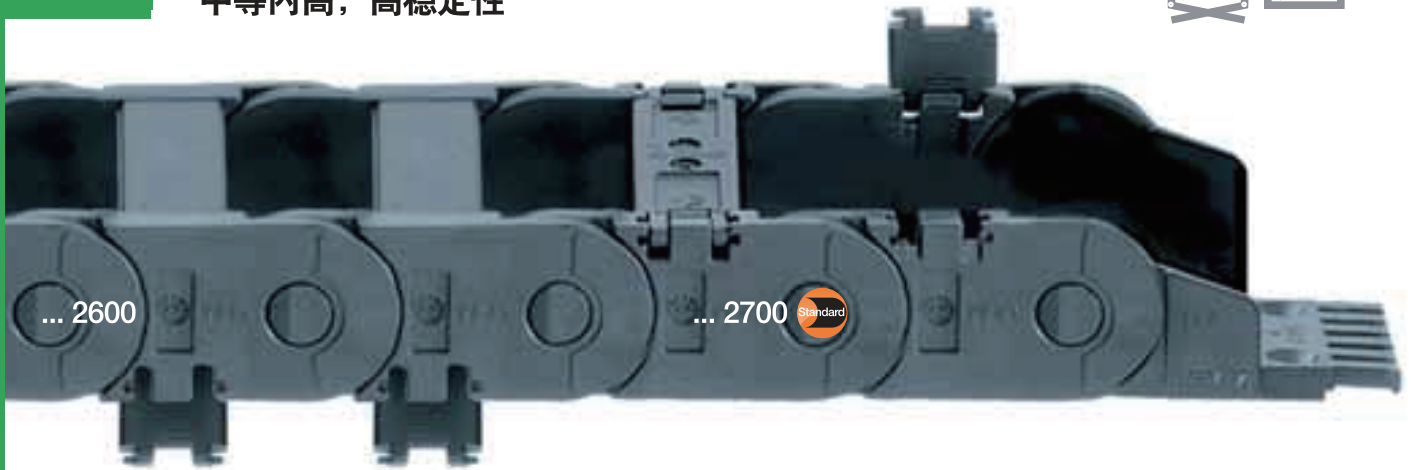
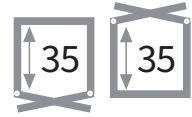

拖链 | 2600系列 | 横杆可沿内半径方向从两侧打开
拖链 | 2700系列 | 横杆可沿外半径方向从两侧打开

产品代码 横杆可沿内 半径方向打开	产品代码 横杆可沿外 半径方向打开	Bi [mm]	Ba [mm]	R 可供选择的弯曲半径 [mm]										2600 [kg/m]	2700 [kg/m]
2600.05.R.0	2700.05.R.0 ¹⁾	50	66	063	075	100	125	150	175	200	250	≈1.17	≈1.17		
2600.06.R.0	2700.06.R.0 ¹⁾	65	81	063	075	100	125	150	175	200	250	≈1.24	≈1.24		
2600.07.R.0	2700.07.R.0 ¹⁾	75	91	063	075	100	125	150	175	200	250	≈1.30	≈1.30		
2600.09.R.0	2700.09.R.0 ¹⁾	90	106	063	075	100	125	150	175	200	250	≈1.37	≈1.37		
2600.10.R.0	2700.10.R.0 ¹⁾	100	116	063	075	100	125	150	175	200	250	≈1.39	≈1.39		
2600.12.R.0	2700.12.R.0 ¹⁾	125	141	063	075	100	125	150	175	200	250	≈1.48	≈1.48		
2600.15.R.0	2700.15.R.0	150	166	063	075	100	125	150	175	200	250	≈1.62	≈1.62		
2600.17.R.0	2700.17.R.0	175	194	063	075	100	125	150	175	200	250	≈1.85	≈1.85		

1) ESD/ATEX抗静电型，常备库存

2650系列半封闭拖管和全封闭拖管2680系列 ▶ 页码 340

根据所需弯曲半径(R)，完善产品型号，示例: 2700.05.100.0

减少装配时间 - E2/000 系列拖链开启工具

- 拖链的开启时间，从33秒降低至2秒
 - 快速打开一条较长的拖链
 - 适用于内宽Bi [mm]: 06, 07, 09, 10
 - 产品代码908.254.2600 适用于2600/2700系列拖链
- 更多信息 ▶ www.igus.com.cn/E2opener



ESD/ATEX 抗静电型拖链 - 多种尺寸常备库存

- ESD材料在防静电的最高要求下，已经进行超过一千万次循环测试
 - 标准产品- 使用igumid ESD材料并提供PTB证书
 - 快速交货，包括接头和分隔片: 24小时起发货，常备库存
- 更多信息 ▶ www.igus.com.cn/esd



E2/000 | 2600·2700系列拖链 | 安装尺寸

架空应用 | 短行程

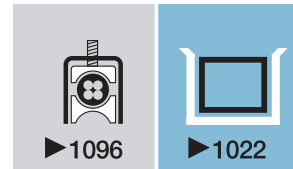

2600
2700

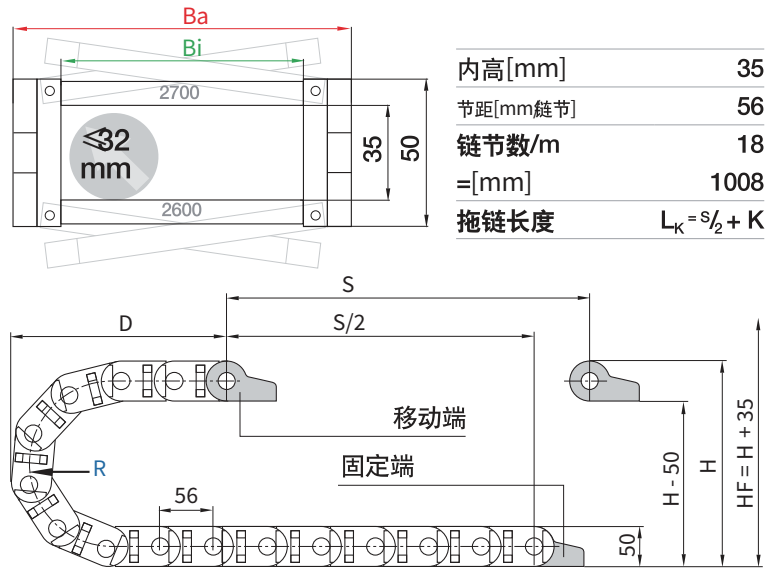
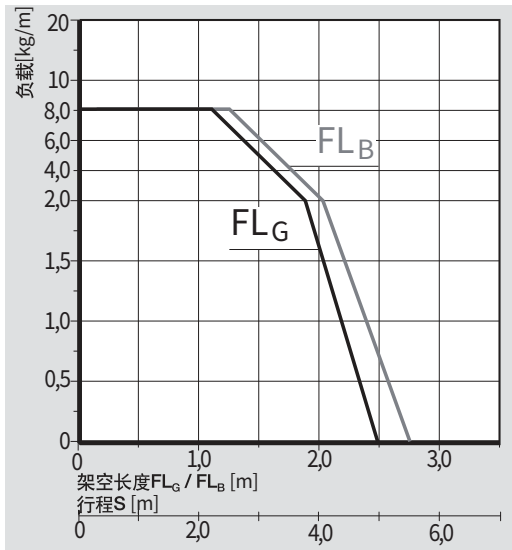

R	063	075	100	125	150	175	200	250
H	176	200	250	300	350	400	450	550
D	172	184	209	234	259	284	309	359
K	310	350	430	505	585	665	745	900

实际安装高度: $H_f = H + 35 \text{ mm}$ (负载 2.0 kg/m)

2600系列应用于长行程, 请先咨询易格斯。

滑行应用 | 适用于长行程从10 m 至120 m

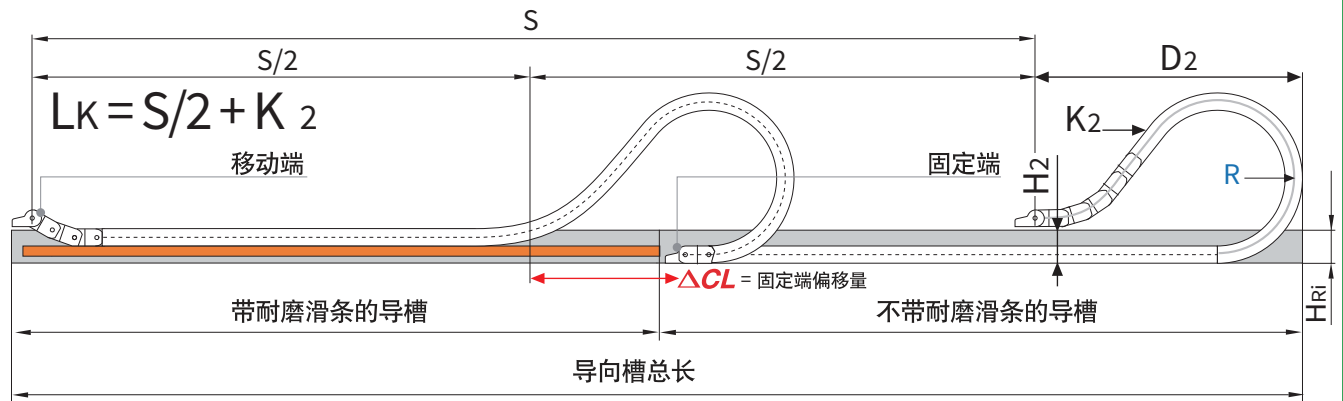

注意: 2600/2650/2680系列应用于长行程, 请先咨询易格斯。

对于长行程应用, 易格斯推荐使用横杆可沿外半径打开的2700系列。

如果行程在5至10米之间, 我们建议选择更长架空长度的拖链。

R	063	075	100	125	150	175	200	250
H_2	130	150	166	166	166	166	166	166
D_2^{+25}	140	150	395	510	545	700	805	995
K_2	335	375	616	784	896	1120	1288	1624
ΔCL	-	-	144	244	244	374	464	594

2600系列应用于长行程, 请先咨询易格斯。

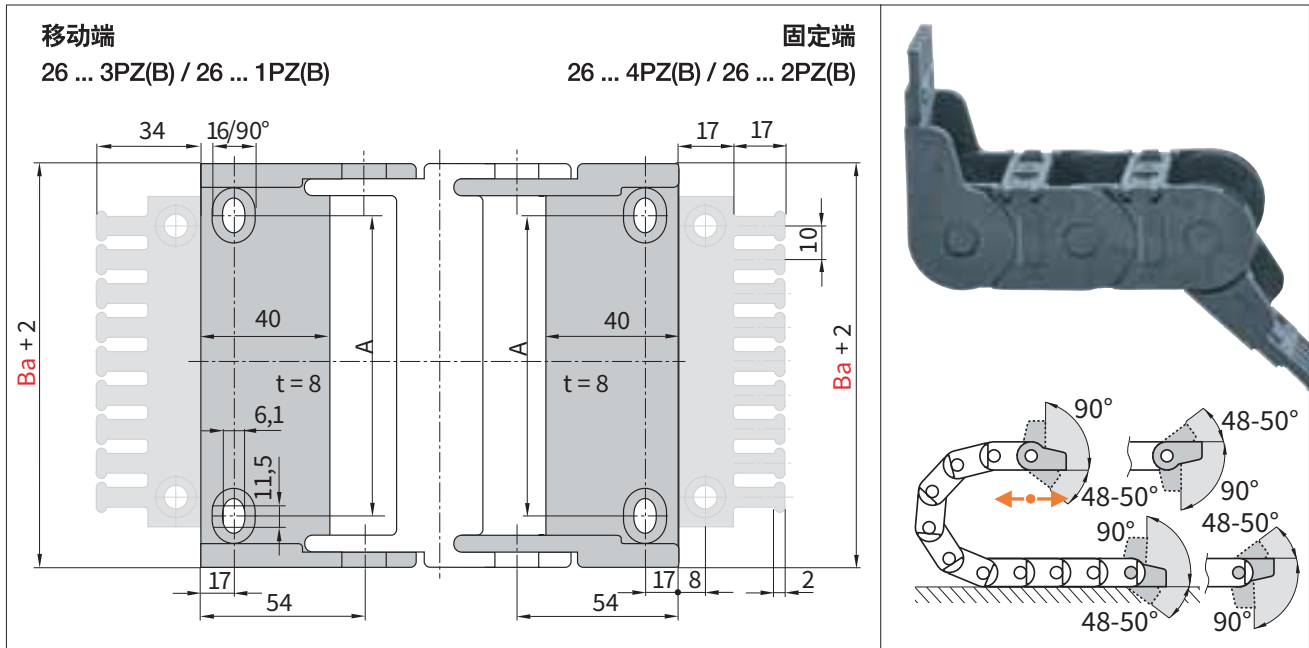

工程塑料，活动式 | 推荐用于架空及滑行应用
工程塑料，固定式 | 推荐用于垂直悬挂和站立应用

宽度	产品代码：全套活动式接头		产品代码：全套固定式接头		A [mm]	齿数
	带梳状板	不带梳状板	带梳状板	不带梳状板		
05.	2605.34PZB	2605.34PZ	2605.12PZB	2605.12PZ	30	5
06.	2606.34PZB	2606.34PZ	2606.12PZB	2606.12PZ	45	5
07.	2607.34PZB	2607.34PZ	2607.12PZB	2607.12PZ	55	7
09.	2609.34PZB	2609.34PZ	2609.12PZB	2609.12PZ	70	9
10.	2610.34PZB	2610.34PZ	2610.12PZB	2610.12PZ	80	10
12.	2612.34PZB	2612.34PZ	2612.12PZB	2612.12PZ	105	12
15.	2615.34PZB	2615.34PZ	2615.12PZB	2615.12PZ	130	15
17.	2617.34PZB	2617.34PZ	2617.12PZB	2617.12PZ	155	17

全套带梳状板接头 + 10 个电缆扎带，请添加参数K1，示例：2605.34PZBK1

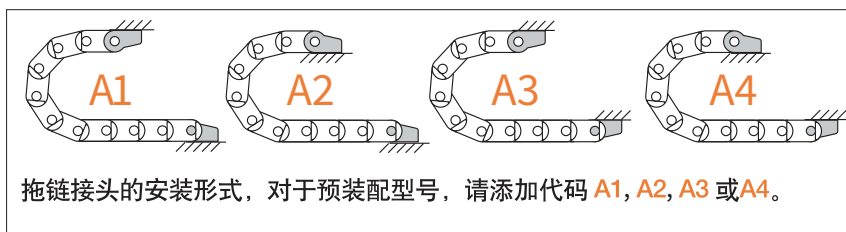

2605.34PZBA1 订购示例

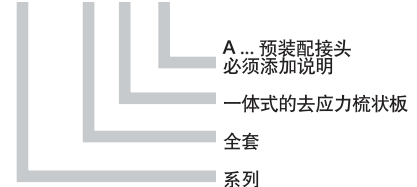

去应力元件，例如，电缆夹，梳状板，扎带和卡扣，常备库存。涵盖完整的chainfix订单选项
 ▶ 页码 1096